

R N / A G A R A
ECTANGULAR
SISTEM DE JGHEABURI METALICE

INSTRUCTIUNI DE **MONTAJ**





Pregătirea acoperișului pentru asamblarea sistemului de drenaj.



Asamblarea benzii de pornire.



Atașați protecția peste banda de pornire. Pliul inferior permite montarea sageacului cu ușurință, consultați pagina 22.



Carcasa de protecție este atașată la căprior cu ajutorul cârligelor.



Instalarea benzii sub folia de condens.



Exemplu transversal după montarea celor 3 accesorii de sub jgheab.



Instalarea membranei anticondens pe căpriori; Membrana se lipește de flanșa jgheabului.

MONTAREA CARLIGELOR PE CAPRIORI



Asamblarea substructurii conform instrucțiunilor de asamblare a acoperișului. Dimensiuni recomandate 40 x 60 mm.



Realizarea canelurilor pentru cârlige de căpriori.

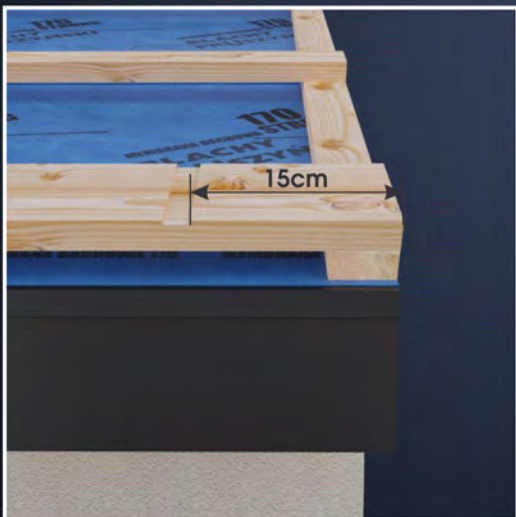

Primul cârlig trebuie să fie la aproximativ 15 cm de margine.

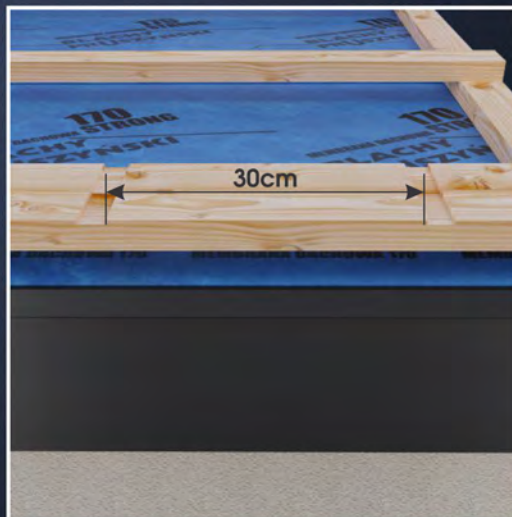

Distanța între cârlige trebuie să fie de cel puțin 30 cm.



Distanța maximă de amplasare a cârligelor este de 50 - 60 cm.

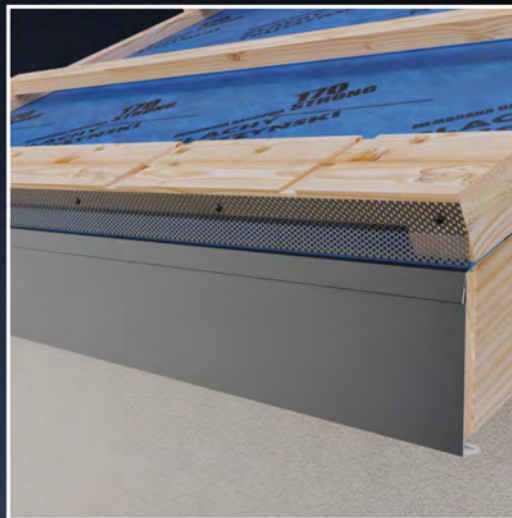

Instalarea plasei metalice pentru protecție împotriva insectelor și rozătoarelor.

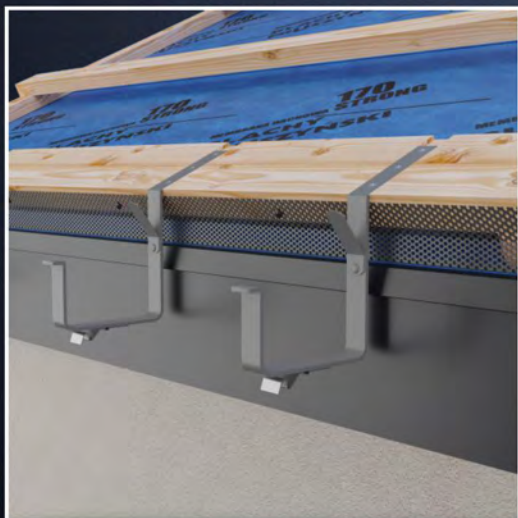

Montarea cârligelor pe căpriori, în canelurile realizate anterior.

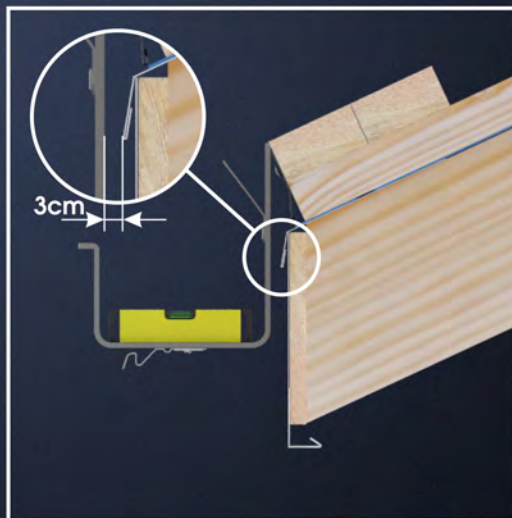

Cârligele se montează perfect orizontal, la o distanță de 3 cm față de placa frontală.



Recomandăm îndoirea cârligelor la o distanță de cel puțin 3 cm deasupra nivelului plăcii din spate pentru a obține înălțimea corespunzătoare a jgheabului în raport cu streșina.

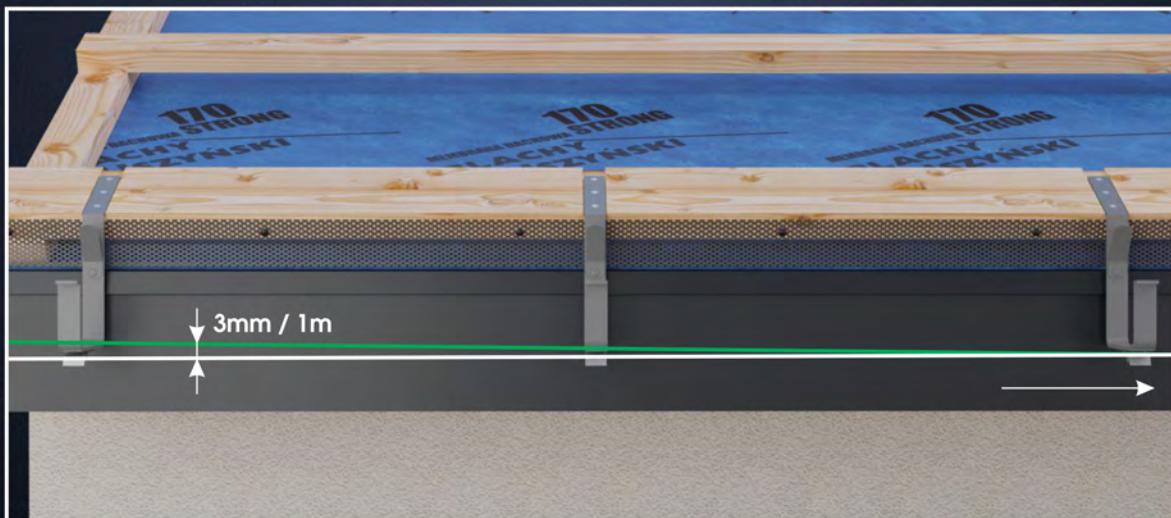

Panta orizontală recomandată este de 3 mm / metru.

MONTAREA JGHEABULUI SI A SCURGERII

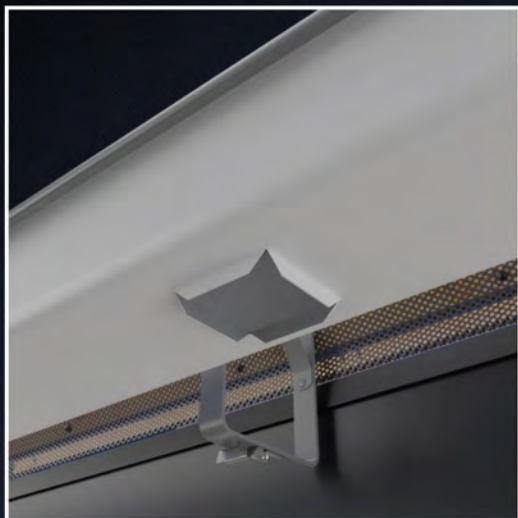

Înainte de a atașa jgheabul la cârlige, marcați și decupați o deschidere de evacuare a apei.

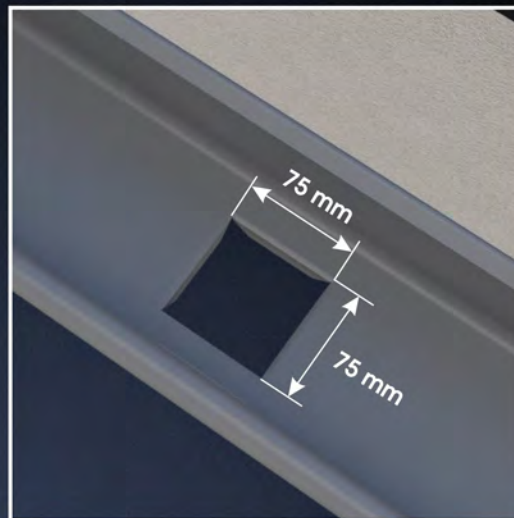

Decuparea pentru scurgerea apei ar trebui să măsoare 75 x 75 m.

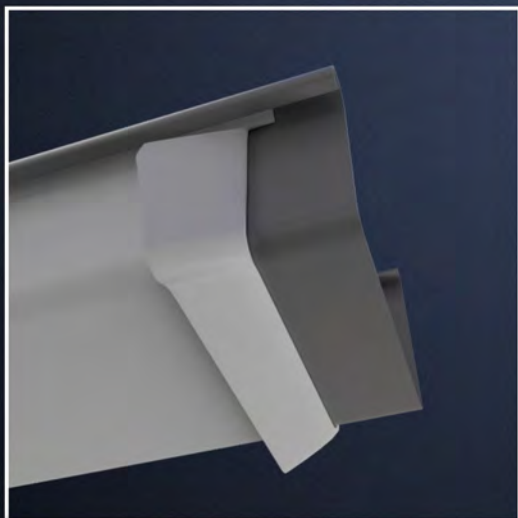

Dezlipiți folia de protecție înainte de a pune jgheabul pe cârlige.



Atașați jgheabul la cârlige.

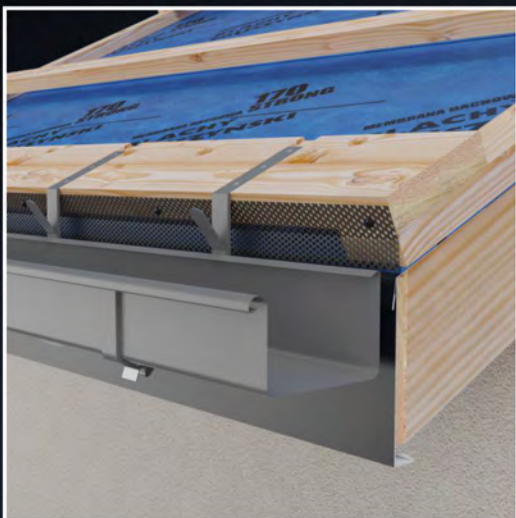

Jgheabul este atașat la cârlige.



Se îndoaie clemele de siguranță.



Aplicați silicon pe racordul jgheab burlan pentru o etanșare perfectă.

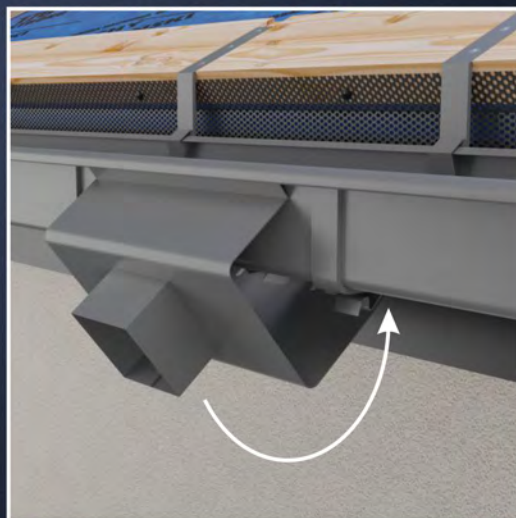

Montați racordul jgheab burlan.

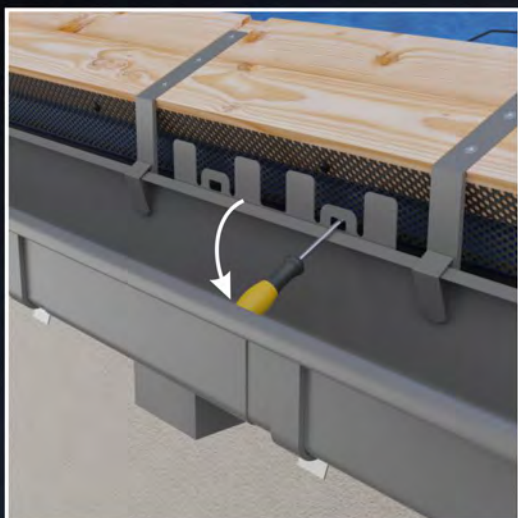

Folosind o șurubelniță ca pârghie ajustați racordul pe jgheab.

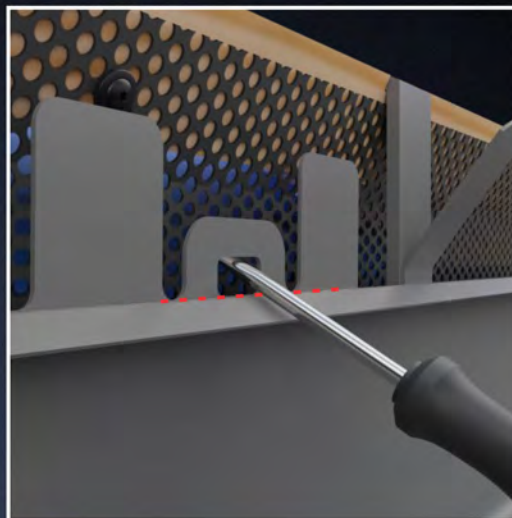

Racordul trebuie ajustat astfel încât marginea să fie aliniată cu marginea din spate a jgheabului. **Încercarea de a ajusta racordul în continuare poate deforma jgheabul.**

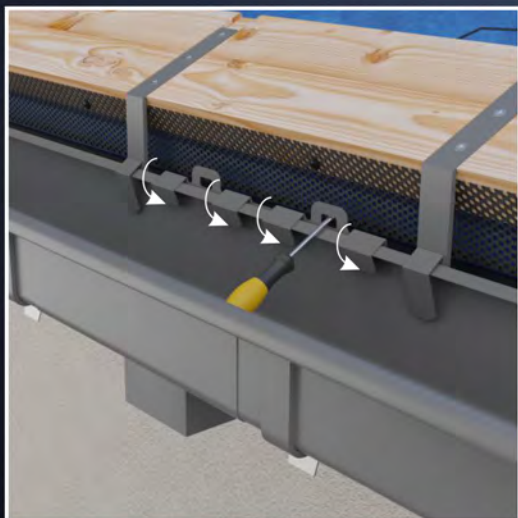

Îndoirea plăcutelor de fixare ale racordului.

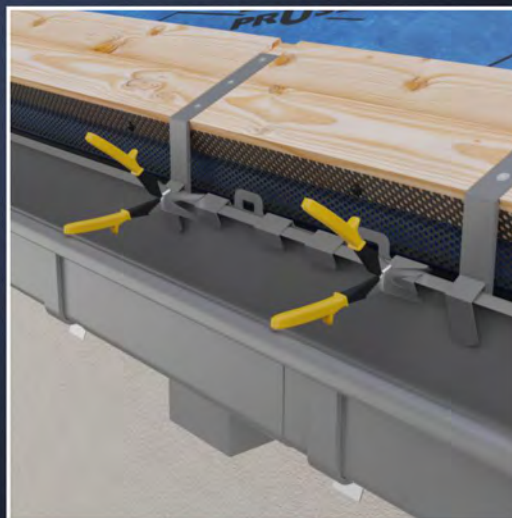

Se crestează jgheabul cu o foarfeca speciala in stânga - dreapta ultimelor plăcute de fixare pentru împiedicarea deplasării racordului.



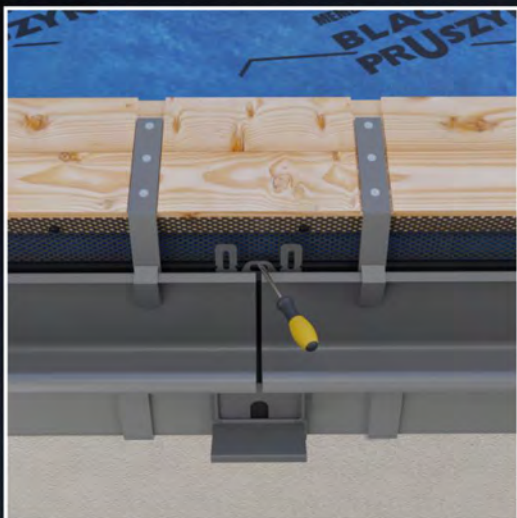

Instalarea piesei de îmbinare a jgheabului, începând din spate, cu dilatație de 5 - 10 mm.

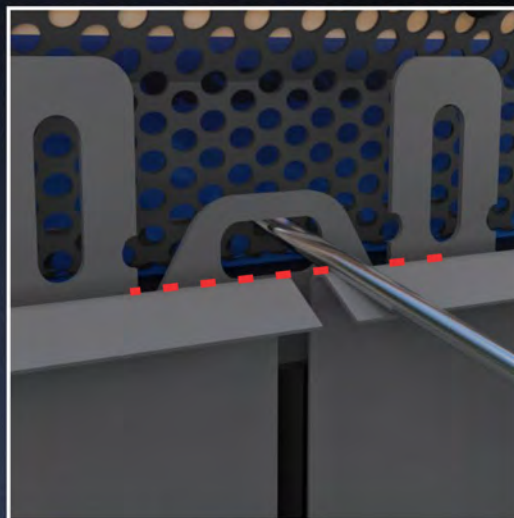

Piese de îmbinare se ajustează cu o șurubelniță până atunci când linia de jos a găurii este la același nivel cu partea din spate a jgheabului. **Încercarea de a ajusta în continuare poate deforma jgheabul.**

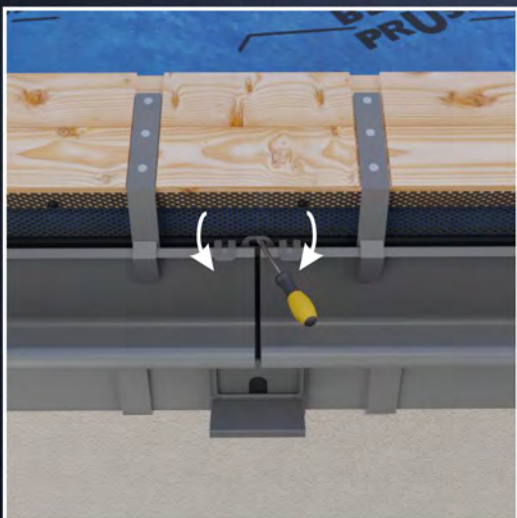

Îndoirea plăcutelor de montaj ale piesei de îmbinare.



Se fixează clema cu ajutorul plăcuței de fixare.



Îndoirea clemei de fixare.



Se crestează jgheabul cu o foarfeca speciala in stânga - dreapta plăcuței de fixare pentru împiedicarea deplasării jgheabului.



CONECTAREA COLTURILOR LA JGHEAB

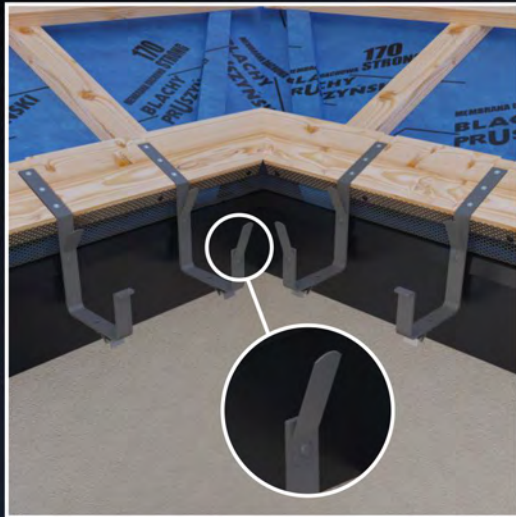

Pentru prinderea colțarelor se folosesc cârlige cu plăcuță.

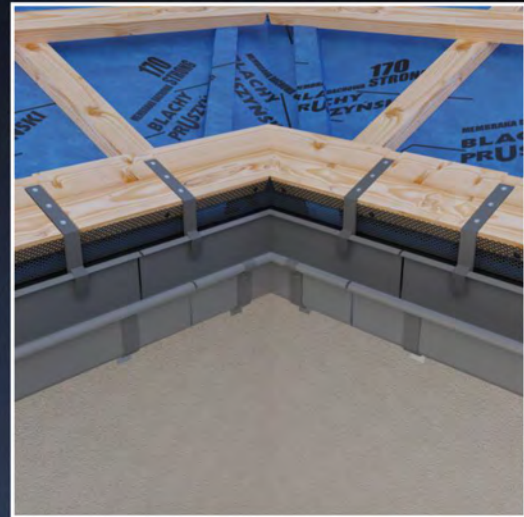

La îmbinarea colțarului cu jgheaburile se folosește o dilatație de 5 - 10 mm.

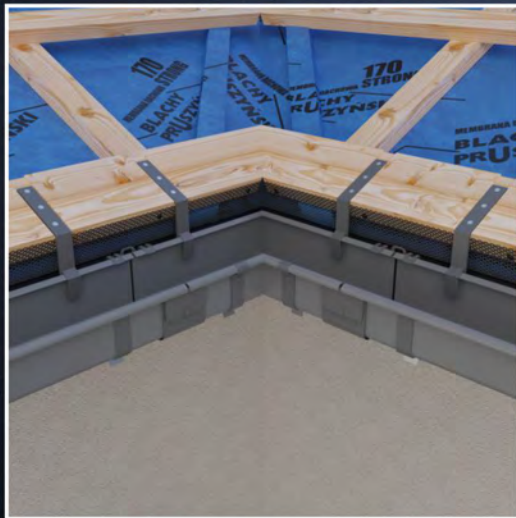

Se conectează piesele.

MONTAREA BURLANULUI DE SCURGERE

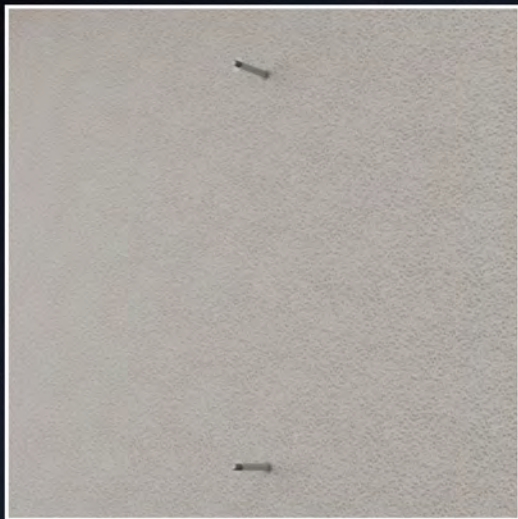

Folosim dibluri pentru clădirile izolate cu polistiren. Oferim dibluri pentru clemă cu lungimi de 100, 160, 200, 250 și 300 mm.

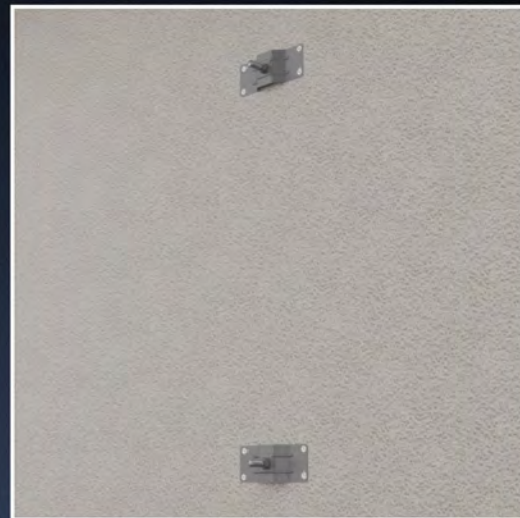

În cazul clădirilor neizolate sau a clădirilor realizate din panouri sandwich, pot fi utilizate plăci de prindere, fixate direct pe fațadă.

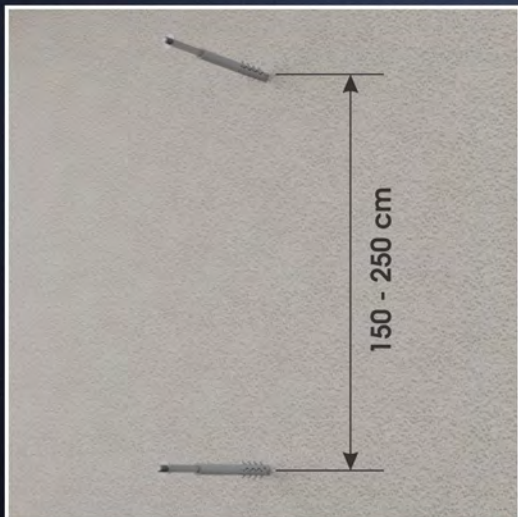

Așezați diblurile sau plăcile de prindere a burlanului de scurgere la o distanță de 150 până la maximum 250 cm unul de celălalt.

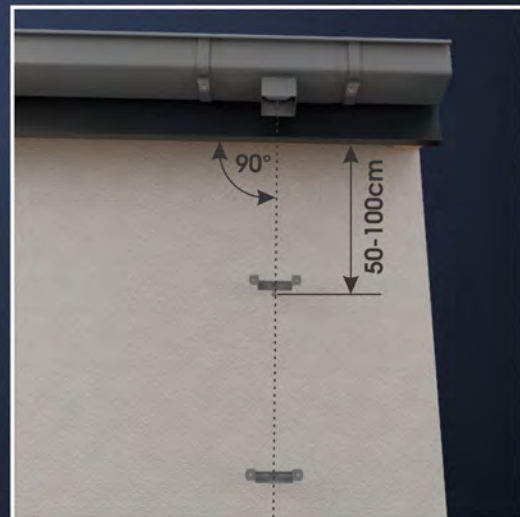

Plăcile trebuie așezate în linie cu gura de scurgere și la un unghi de 90° față de streșină. Prima clemă trebuie montată între 50 și 100 cm de streșină.





Prinderea burlanului de scurgere in cleme.



Atașarea unui cot de 68° la burlanul de scurgere.



Cotul de legatura se monteaza prin apasare fara suruburi sau lipici.



MONTAREA CAPACELOR

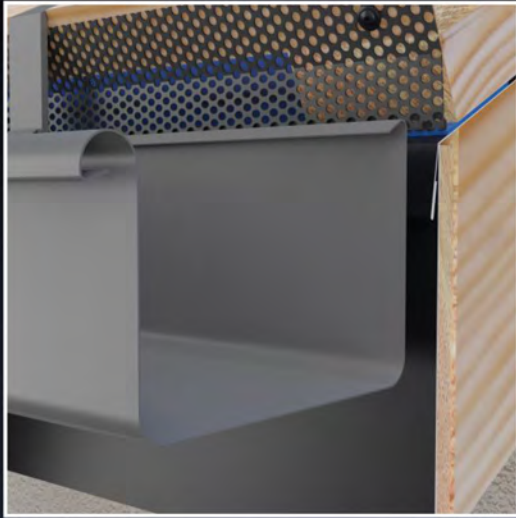

Etanșarea capacului de îngheab se face cu ajutorul unui adeziv adecvat în acest scop.

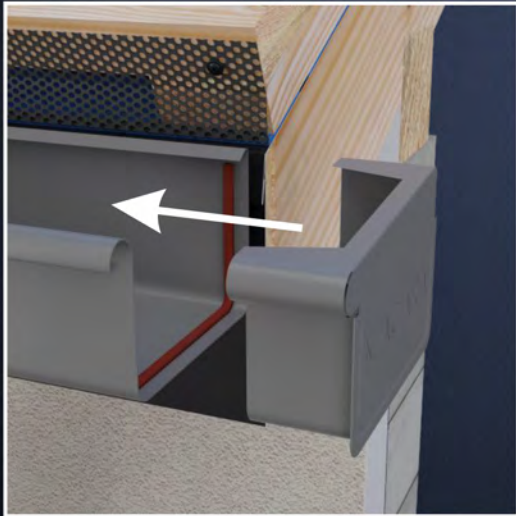

Montarea capacului.



MONTAREA CAPACELOR

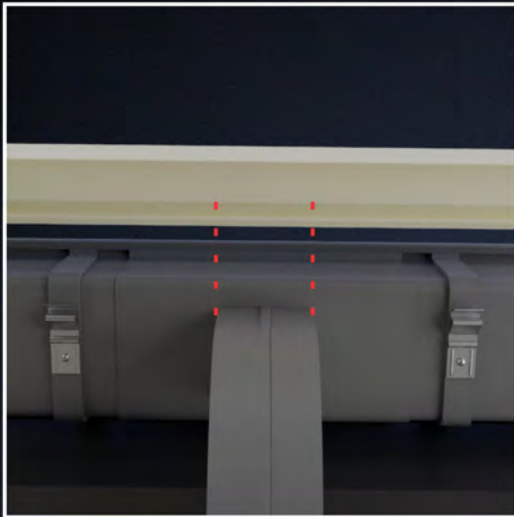

Determinarea locului de tăiere a capacului.

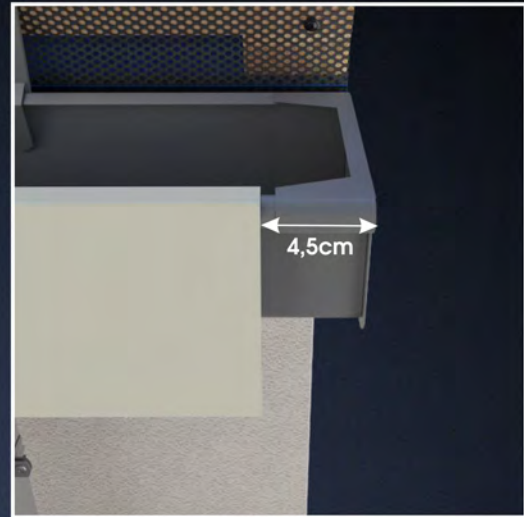

Capacul trebuie montat la aproximativ 4,5 cm de capătul jgheabului. Instalarea trebuie să aibă loc cu folia de protecție lipită.

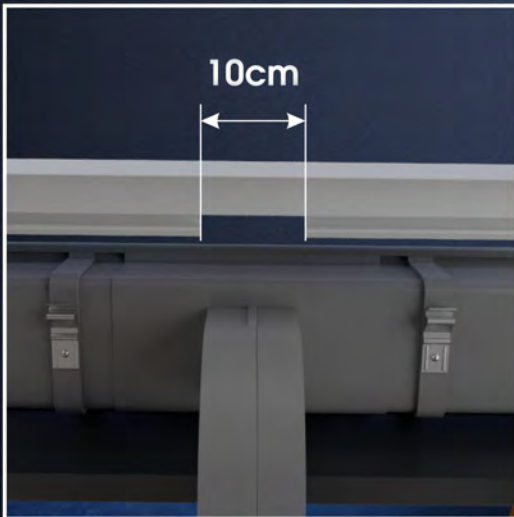

Tăietura pentru burlan ar trebui să aibă o lățime de aproximativ 10 cm.

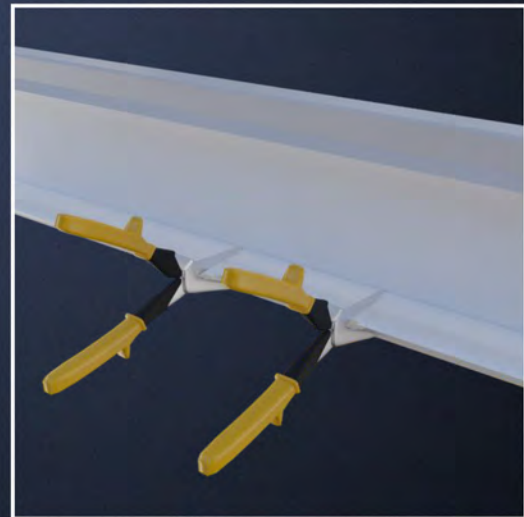

Tăiem masca doar pentru a fi îndoită așa cum se arată în imagine, iar pentru tăiere folosim o foarfecă specială.



Indoim taietura.



Capacul se montează pe jgheab.

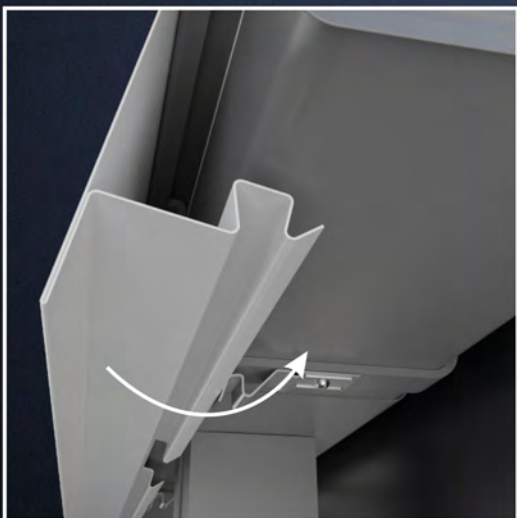

Se atașează pe cârlige.

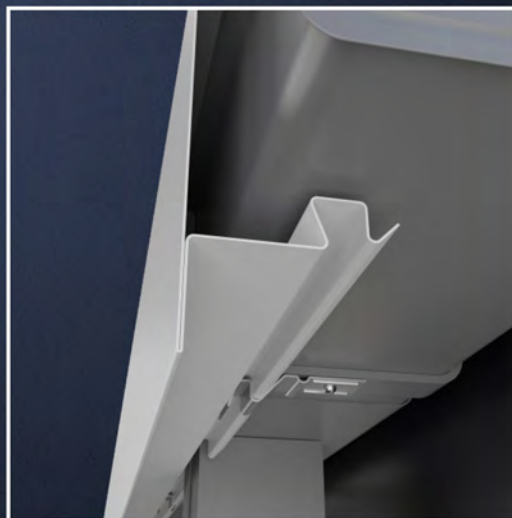

Se fixeaza carligele.

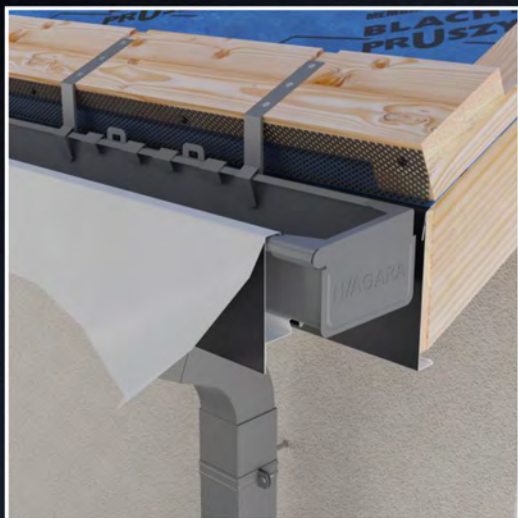

Folia de protecție se îndepărtează după
fixarea capacului.

MONTAREA CAPACELOR DE ÎMBINARE

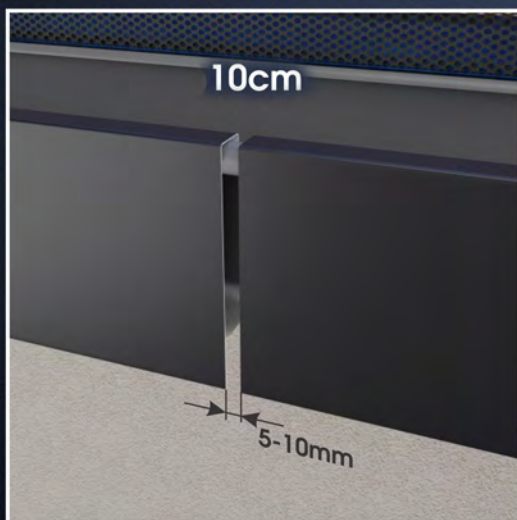

Capacele de mascare se montează la o
distanța de aproximativ 5 - 10 mm.



Se montează capacul de mascare a
îmbinării.

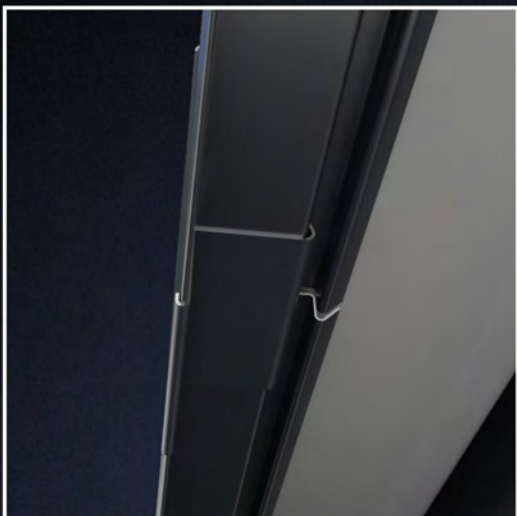

Capacul se montează pe marginea aferenta.

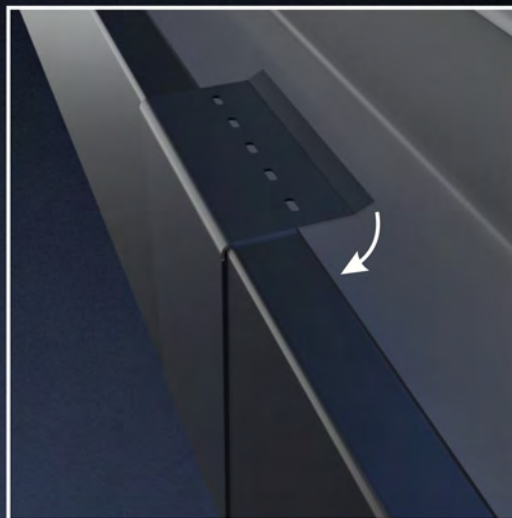

Partea de sus se îndoie pentru o fixare adecvata.

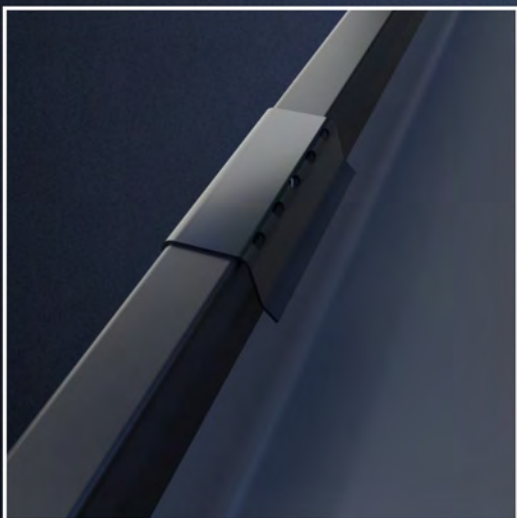

Articulația de acoperire îndoită.

MONTAREA COLTARELOR PENTRU CAPACELE DE MASCARE

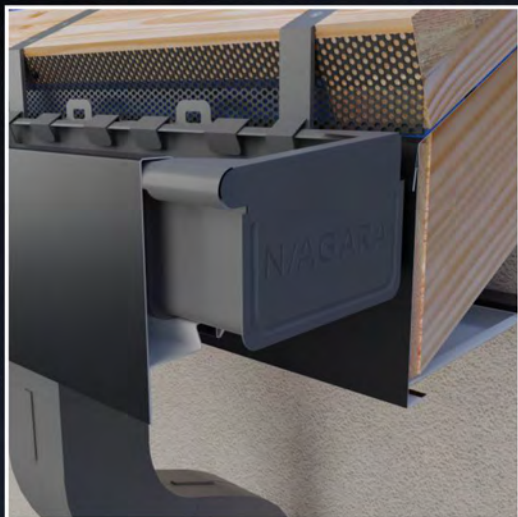

Jgheab fără capac de mascare.

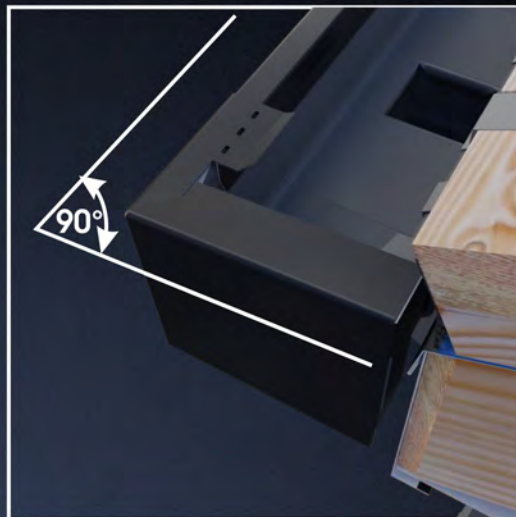

Ataşați capacul la un unghi de 90° fata de masca.

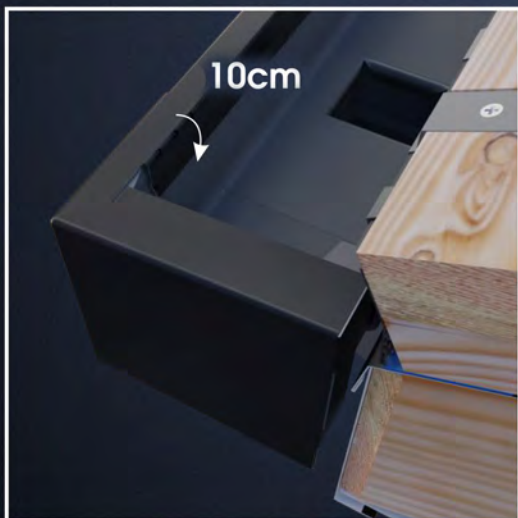

Se îndoaie clema de prindere.

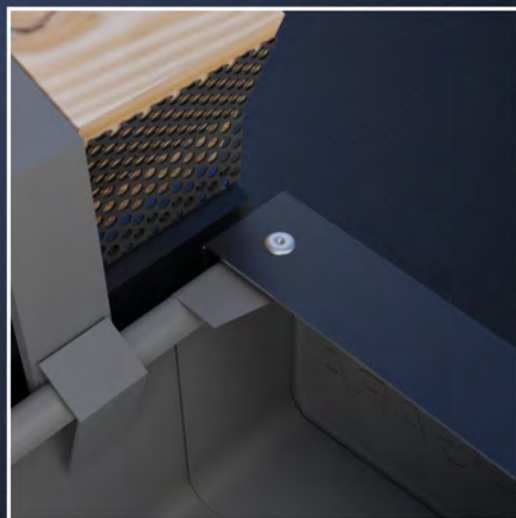

Se recomanda prinderea capacului prin nituire sau cu ajutorul unui șurub.

MONTAREA COLTARULUI INTERIOR PENTRU CAPACUL DE MASCARE

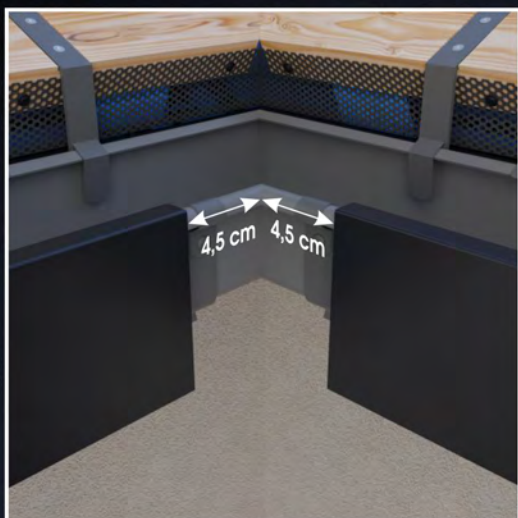

Capacele de mascare se montează la o distanță de 4,5 cm de colț.

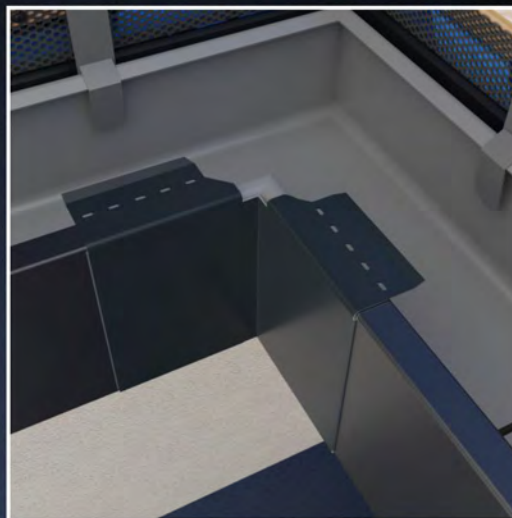

Se montează colțarul interior pentru capacele de mascare.

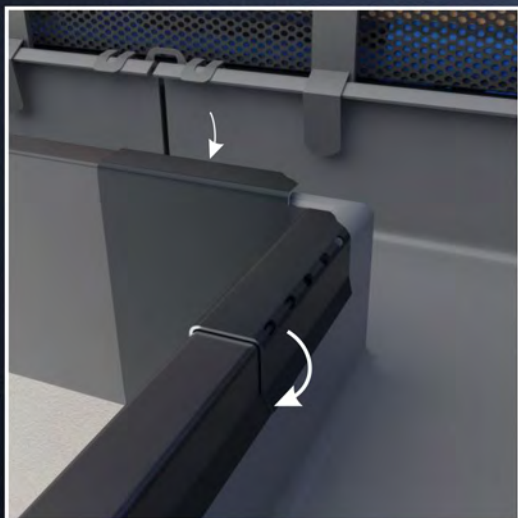

Se îndoaie plăcuțele pentru fixare.

MONTAREA SAGEACULUI



Asamblarea unui cadru de montaj.



Montarea suportului pe cadrul de lemn. Recomandam montarea cu ajutorul hol-suruburilor pentru țiglă metalică.



Se montează sageacul prin împingere pe sine.

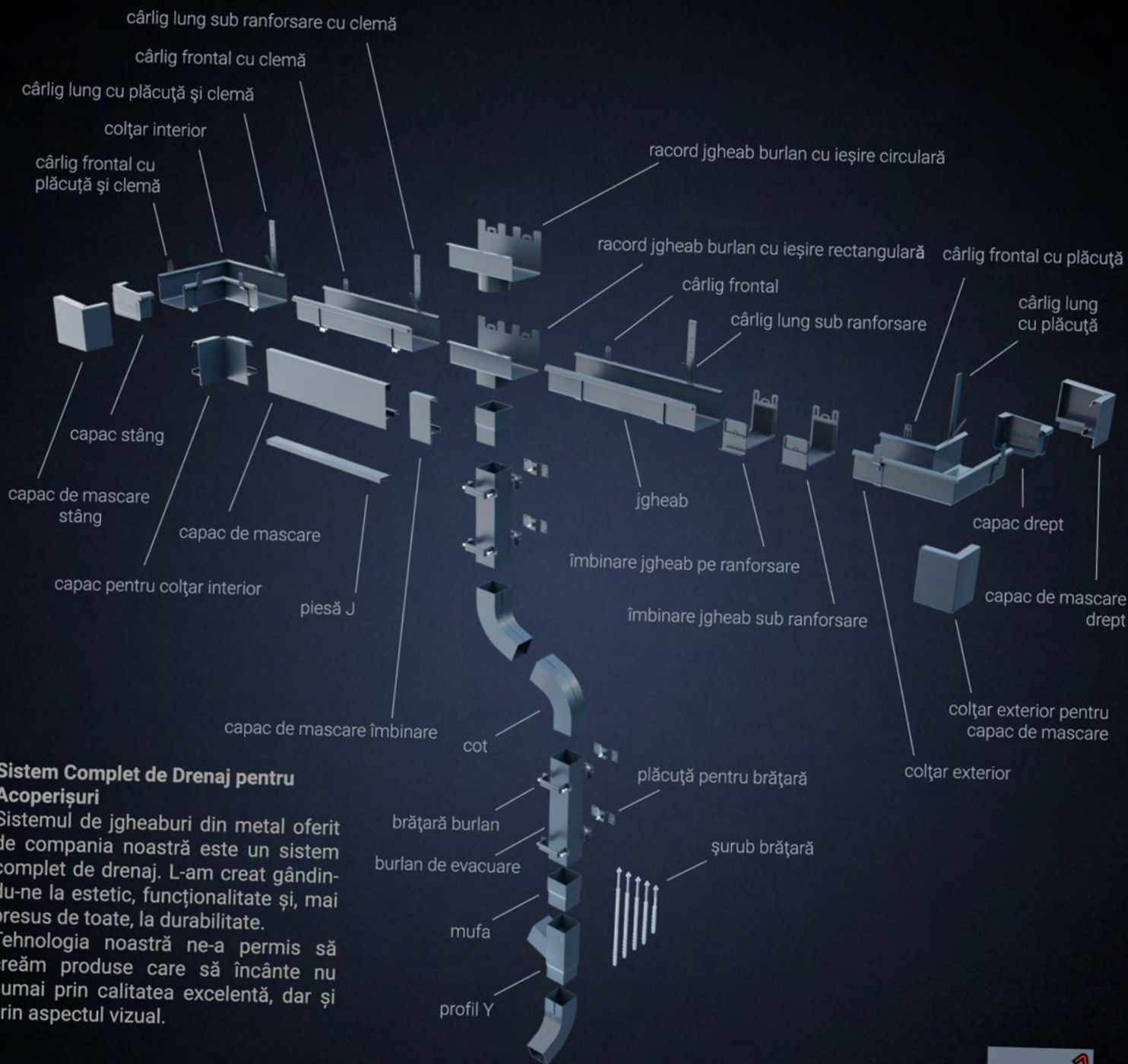

Sistem Complet de Drenaj pentru Acoperișuri

Sistemul de jgheaburi din metal oferit de compania noastră este un sistem complet de drenaj. L-am creat gândindu-ne la estetic, funcționalitate și, mai presus de toate, la durabilitate.

Tehnologia noastră ne-a permis să creăm produse care să încânte nu numai prin calitatea excelentă, dar și prin aspectul vizual.

R N I A G A R A
E C T A N G U L A R

SISTEM DE JGHEABURI METALICE

VIKING
PRUSZYŃSKI

